

Instrucciones de uso

CERAPUR

Caldera mural a gas de condensación

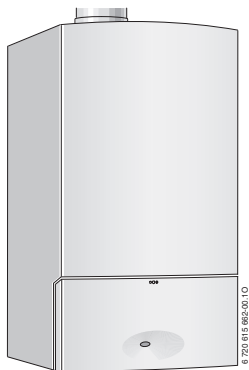

ZWB 25-2 C ...

Estimado cliente,

Calor para la vida – este lema es tradición en nuestra empresa. El calor es una necesidad fundamental del ser humano. Sin calor no hay bienestar, y solamente a través de él una vivienda se convierte en un hogar confortable. Más de 100 años lleva Junkers dedicándose al desarrollo de soluciones para el calor, agua caliente, y climatizadores, unas soluciones tan diversas como sus deseos.

Ud. ha hecho una buena elección al optar por una solución de alta calidad Junkers. Nuestros productos trabajan con ultramodernas tecnologías de gran fiabilidad, eficiencia energética, y tan silenciosos como un susurro –para que disfrute despreocupadamente del calor.

Si a pesar de ello, alguna vez llega a tener un problema con un producto Junkers, diríjase por favor a su instalador Junkers. Éste le asesorará gustosamente. ¿No consigue contactar con su instalador? ¡Nuestro servicio técnico está a su disposición las 24 horas del día! Más detalles al respecto los encuentra al dorso.

Le deseamos que disfrute de su nuevo producto Junkers.

Su equipo Junkers

Índice

1	Explicación de la simbología y instrucciones de seguridad	3
1.1	Explicación de los símbolos	3
1.2	Instrucciones de seguridad	4
2	Apertura de la protección	5
3	Relación de los elementos de mando	6
4	Puesta en marcha	8

5	Manejo	11
5.1	Conectar / Desconectar el aparato	12
5.2	Encender la calefacción	13
5.3	Regulación de la calefacción	14
5.4	Ajuste de la regulación del agua caliente	15
5.5	Funcionamiento en verano (sin calefacción, sólo preparación de agua caliente)	16
5.6	Protección antiheladas	17
5.7	Bloqueo de teclas	17
5.8	Averías	18
5.9	Indicación en el display	20

6	Advertencias acerca del ahorro de energía	21
----------	--	-----------

7	Generalidades	23
----------	----------------------------	-----------

8	Instrucciones de funcionamiento abreviadas	25
----------	---	-----------

	Index	27
--	--------------------	-----------

1 Explicación de la simbología y instrucciones de seguridad

1.1 Explicación de los símbolos

Advertencias



Las advertencias que aparecen en el texto están marcadas con un triángulo sobre fondo gris.

Las palabras de señalización al inicio de una advertencia indican el tipo y la gravedad de las consecuencias que conlleva la no observancia de las medidas de seguridad indicadas para evitar riesgos.

- **AVISO** advierte sobre la posibilidad de que se produzcan daños materiales.
- **ADVERTENCIA** indica que pueden producirse daños personales graves.

Información importante



La información importante que no conlleve riesgos personales o materiales se indicará con el símbolo que se muestra a continuación. Estarán delimitadas con líneas por encima y por debajo del texto.

Otros símbolos

Símbolo	Significado
▶	Procedimiento
→	Referencia cruzada para consultar otros puntos del documento u otros documentos.
•	Enumeración/Punto de la lista
-	Enumeración/Punto de la lista (2º nivel)

Tab. 1

1.2 Instrucciones de seguridad

Ante olor a gas

- ▶ Cerrar la llave del gas (página 9).
- ▶ Abrir las ventanas.
- ▶ No accionar interruptores eléctricos.
- ▶ Apagar cualquier llama que esté ardiendo.
- ▶ Llamar a la compañía de suministro de gas y a la empresa instaladora autorizada **desde fuera del lugar afectado**.

Peligro si huele a gases quemados

- ▶ Desconectar el aparato (→ página 13).
- ▶ Abrir puertas y ventanas.
- ▶ Avisar a la empresa instaladora autorizada.

Colocación, cambio de lugar

- ▶ El aparato únicamente debe ser colocado o cambiado de lugar por una empresa instaladora autorizada.
- ▶ No modificar partes conductoras de gases quemados.
- ▶ **En caso de funcionamiento según el aire ambiental:** No cerrar ni reducir los huecos de entrada y salida de aire en puertas, ventanas y paredes. En caso de instalación de ventanas estancas, asegurar el suministro de aire al quemador.

Daños provocados por errores de utilización

Errores de utilización pueden provocar daños a personas y/o a cosas.

- ▶ Asegurar que los niños no utilizan como un juguete y/o el aparato sin vigilancia.
- ▶ Asegurar que los usuarios saben utilizar el aparato en conformidad.

Inspección/mantenimiento

- ▶ **Recomendación al cliente:** Concertar un contrato de inspección/mantenimiento con un servicio técnico oficial para la realización de una inspección anual y mantenimiento ajustado a sus necesidades.
- ▶ El usuario es responsable de mantener la seguridad y respeto con el medio ambiente de la instalación de calefacción.
- ▶ ¡Únicamente emplear piezas de repuesto originales!

Materiales explosivos y fácilmente inflamables

- ▶ No utilizar ni almacenar cerca del aparato materiales fácilmente inflamables (papel, disolvente, lacas, etc.)

Aire de combustión / Aire ambiental

- ▶ Mantener el aire de combustión / ambiental libre de materiales agresivos (p. ej., ácidos halógenos que contengan cloruros o fluoruros). De esta forma se evita la corrosión.

2 Apertura de la protección

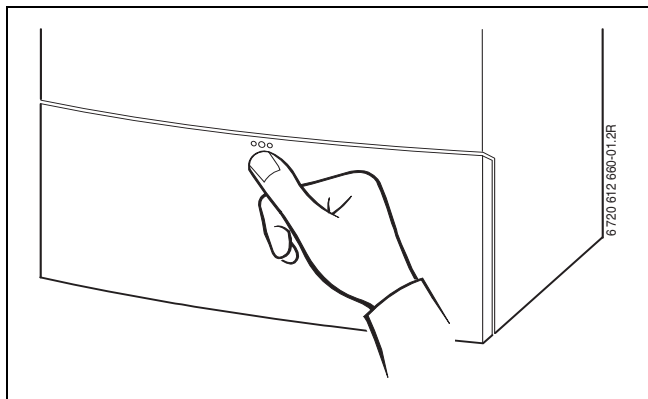

Fig. 1

3 Relación de los elementos de mando

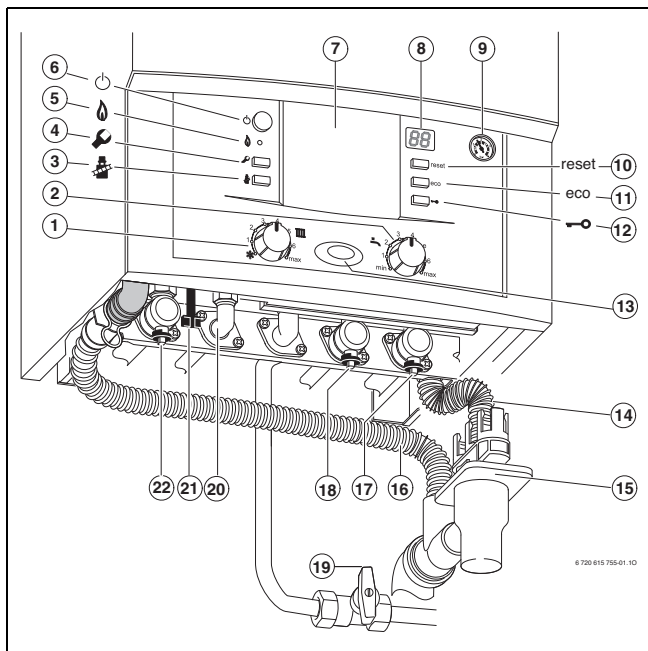

Fig. 2

Relación de los elementos de mando

- [1] Regulador de la temperatura de impulsión
- [2] Regulador de temperatura del agua caliente
- [3] Tecla para analizador
- [4] Tecla de servicio técnico
- [5] Lámpara de control de funcionamiento del quemador
- [6] Interruptor principal
- [7] Aquí se puede montar un regulador guiado por las condiciones climáticas o un temporizador (accesorios)
- [8] Display
- [9] Manómetro
- [10] Tecla reset
- [11] Tecla eco
- [12] Bloqueo de teclas
- [13] Lámpara de servicio
- [14] Manguera de la válvula de seguridad (calefacción)
- [15] Sifón de embudo (accesorio)
- [16] Manguera de condensado
- [17] Llave de retorno de calefacción
- [18] Llave de agua fría
- [19] Llave de gas (cerrado)
- [20] Conexión de agua caliente
- [21] Asa del dispositivo de rellenado
- [22] Llave de impulsión de la calefacción

4 Puesta en marcha

Apertura de la llave de gas

- ▶ Pulsar el mando y girar hacia la izquierda hasta el tope (mando en sentido de flujo = abierto).

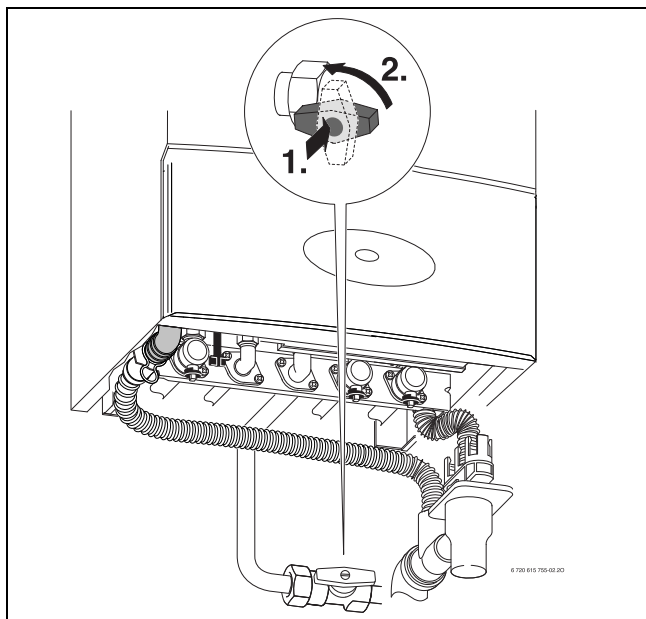

Fig. 3

Llaves abiertas

- ▶ Girar el cuello cuadrado con una llave hasta que la muesca mire en dirección del flujo (ver figura pequeña).
Muesca transversal a la dirección del flujo = cerrado.

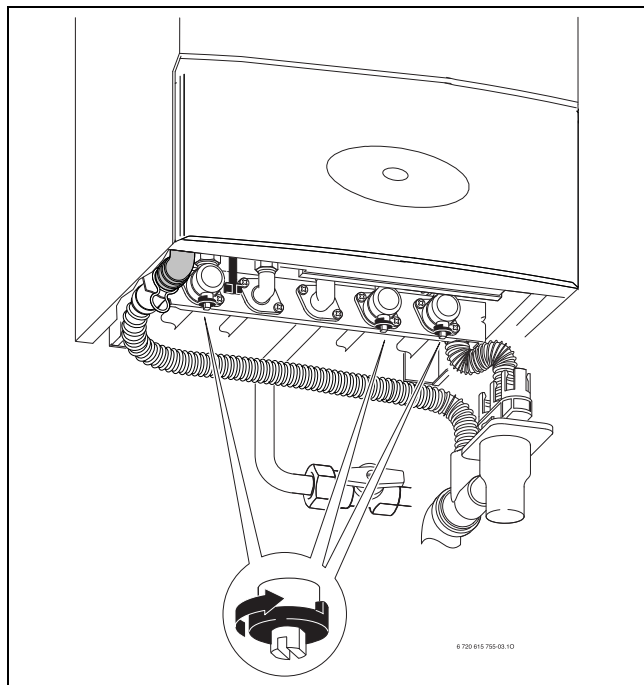

Fig. 4

Controlar la presión de servicio de la calefacción

La presión de servicio de la calefacción normal debe estar entre 1 bar y 2 bar.

Si se necesita un valor de ajuste superior, su técnico se lo dirá.

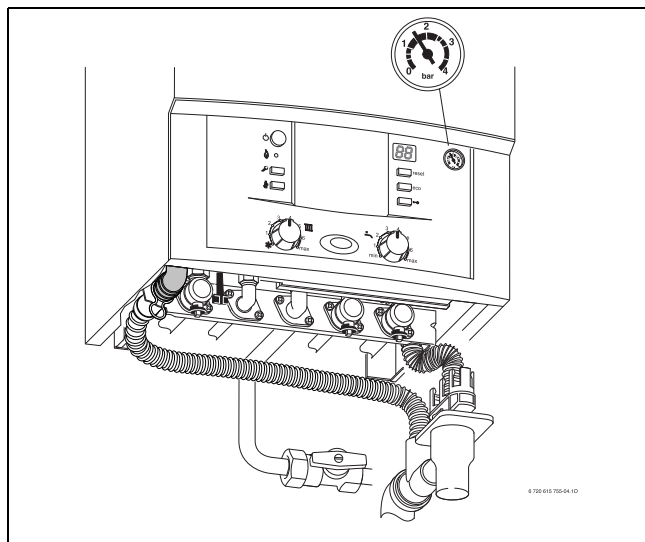

Fig. 5

Llenado de agua de la calefacción



El dispositivo de llenado se encuentra en la parte inferior del aparato entre la conexión de la ida de la calefacción y la conexión de agua caliente (pos. 21).



AVISO: El aparato puede llegar a dañarse.

- ▶ Solamente rellene agua de la calefacción estando frío el aparato.

No se debe superar la **presión máxima** de 3 bar a la temperatura máxima del agua de calefacción (se abre la válvula de seguridad).

5 Manejo

Estas instrucciones de uso se limitan únicamente al aparato.

En función del regulador de la calefacción utilizado algunas funciones difieren en las instrucciones.

A continuación se muestran posibles opciones de la regulación de la calefacción:

- regulador controlado por condiciones atmosféricas, integrado en el aparato
→ página 7, pos. 7. De esta forma se amplían los elementos de manejo del aparato.
- regulador controlado por condiciones atmosféricas, montado externamente
- regulador de temperatura ambiente
- todos combinados con mando a distancia.



Por ello, tenga en cuenta las instrucciones de uso de cada regulador.

5.1 Conectar / Desconectar el aparato

Conexión

- ▶ Conectar el aparato mediante el interruptor principal.
La lámpara de servicio se ilumina de color azul y el display muestra la temperatura de impulsión del agua de calefacción.

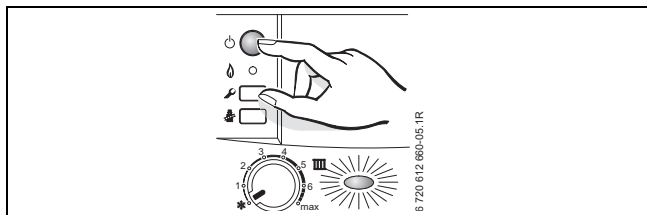



Fig. 6



Cuando en el display aparece  en alternancia con la temperatura de impulsión, el programa de llenado del sifón está en funcionamiento.

El programa de llenado de sifón garantiza que el sifón de agua de condensación se llenará después de la instalación o de una parada prolongada del aparato. A ello el aparato se mantiene a una potencia calorífica más baja durante 15 minutos.

Desconexión

- ▶ Desconectar la máquina mediante el interruptor principal.
La lámpara de servicio se apaga.
- ▶ Si pretende tener desconectado el aparato durante largo tiempo: Considerar lo indicado sobre la protección contra heladas (→ capítulo 5.6).

5.2 Encender la calefacción

La temperatura de ida se puede ajustar entre 40 °C y approx. 82 °C.



En el caso de calefacciones por suelo radiante, observar las temperaturas de ida máximas admisibles.

- ▶ Ajustar la temperatura máxima de impulsión con el regulador de la temperatura de impulsión  de la instalación de calefacción:
 - Calefacción por suelo radiante, p. ej., posición **2** (aprox. 48 °C)
 - Calefacción de baja temperatura: posición **6** (aprox. 75 °C)
 - Calefacción para temperaturas de ida de hasta 82 °C: posición **“máx”**

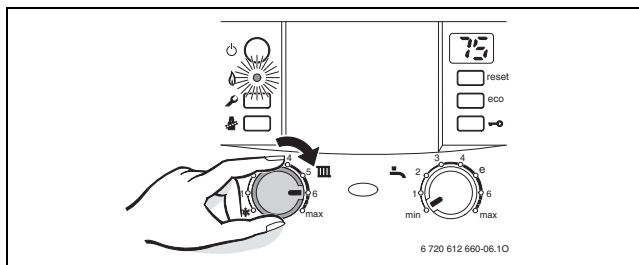

Fig. 7

Cuando el quemador se encuentra en funcionamiento, la lámpara de control se ilumina de color **verde**.

Posición	Temperatura de ida
1	aprox. 40 °C
2	aprox. 48 °C
3	aprox. 54 °C
4	aprox. 60 °C
5	aprox. 68 °C
6	aprox. 75 °C
max	aprox. 82 °C

Tab. 2

5.3 Regulación de la calefacción



Tenga en cuenta las instrucciones de manejo del regulador de calefacción utilizado. Allí se le indica:

- ▶ cómo puede ajustar el tipo de funcionamiento y la curva de calefacción con reguladores regulados por condiciones atmosféricas,
- ▶ Cómo ajustar la temperatura ambiente.
- ▶ Cómo utilizar la calefacción de forma rentable ahorrando energía.

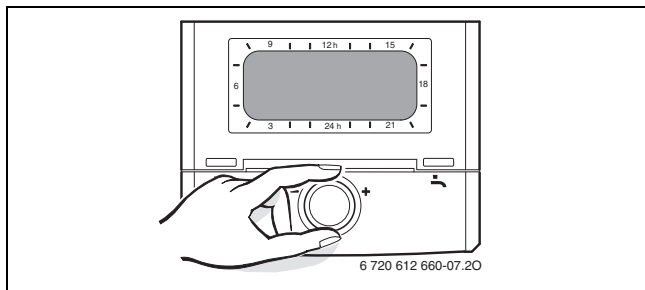



Fig. 8

5.4 Ajuste de la regulación del agua caliente



En una conexión de agua precalentada por sistema solar, sólo es posible aumentar la temperatura del agua caliente en el regulador de temperatura del agua caliente .

- ▶ Ajuste de la temperatura del agua caliente a través del regulador de temperatura  del agua caliente.

En el display parpadea durante 30 segundos la temperatura seleccionada.

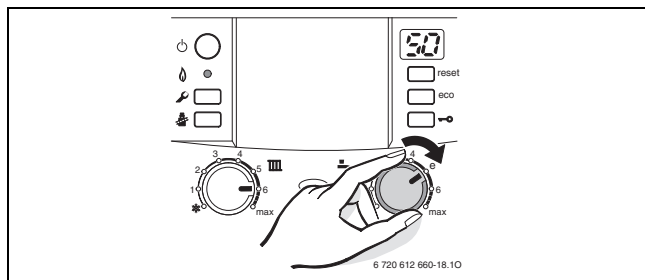



Fig. 9

Regulador de temperatura del agua caliente 	Temperatura de agua caliente
min	aprox. 40 °C
e	aprox. 50 °C
max	aprox. 60 °C

Tab. 3

Modo de bajo consumo, la tecla eco se ilumina



Si se ha ajustado un retraso de conexión para un sistema solar (función de servicio b.F), el aparato se conecta una vez transcurrido el retraso de la conexión (→ Instrucciones de instalación y manejo para el técnico).

- El calentamiento a la temperatura ajustada se produce únicamente en cuanto se realiza una extracción de agua caliente.
- **Con preaviso de demanda**
Abriendo y cerrando brevemente un grifo de agua caliente, el agua se calienta hasta alcanzar la temperatura ajustada.



El preaviso de demanda permite un ahorro máximo de gas y agua.

5.5 Funcionamiento en verano (sin calefacción, sólo preparación de agua caliente)

- ▶ Anotar la posición de regulador de temperatura de impulsión **III**.
- ▶ Girar el regulador de la temperatura de impulsión **III** completamente hacia la izquierda .
De este modo se desconectan la bomba de calefacción y la calefacción. Se mantienen el suministro de agua caliente y el suministro de tensión para regular la calefacción y el reloj temporizador.

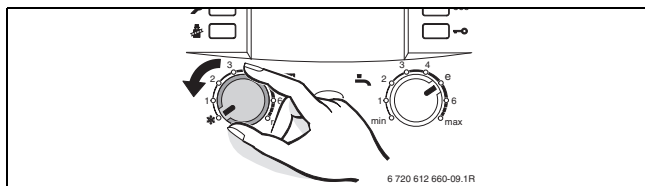

Fig. 10



ADVERTENCIA: Peligro de congelación de la instalación de calefacción.

Encontrará más información en las instrucciones de funcionamiento del termostato.

5.6 Protección antiheladas

Protección antiheladas para la calefacción:

- ▶ Dejar que se conecte el aparato, regulador de temperatura de impulsión  por lo menos en la posición 1.

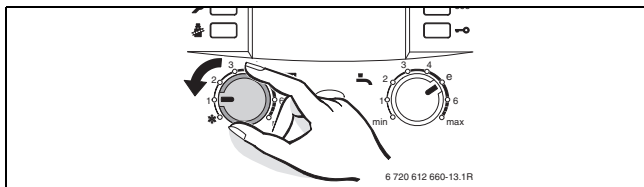

Fig. 11

- ▶ Con el aparato desconectado añadir anticongelante al agua de calefacción, consultar las instrucciones de la instalación y vaciar el circuito de agua caliente.

Encontrará más información en las instrucciones de funcionamiento del termostato.

5.7 Bloqueo de teclas

El bloqueo de teclas actúa sobre el regulador de la temperatura de impulsión, el regulador de la temperatura del agua caliente y todas las teclas, excepto sobre el interruptor principal y la tecla del limpiachimeneas.

Activación del bloqueo de teclas:

- ▶ Pulsar la tecla hasta que aparezca en el display .

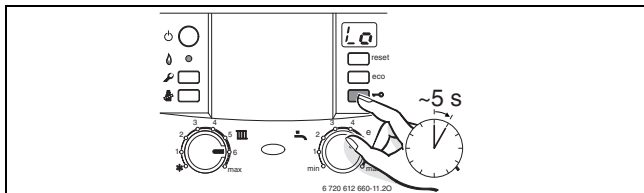

Fig. 12

Desactivación del bloqueo de teclas:

- ▶ Pulsar la tecla hasta que únicamente se muestre la temperatura de impulsión.

5.8 Averías

El Heatronic monitoriza todos los dispositivos de seguridad, regulación y control.

Si se produce una avería durante el servicio, suena una señal de aviso y la lámpara de servicio se ilumina.



Al pulsar cualquier tecla la señal de aviso deja de sonar.

El display indica una avería y la tecla reset puede parpadear.

Cuando la tecla reset parpadea:

- ▶ Mantener pulsada la tecla reset hasta que en el display se muestre . El aparato vuelve al servicio normal y se indica la temperatura de ida.

Cuando la tecla reset no parpadea:

- ▶ Apagar y volver a encender el aparato. El aparato vuelve al servicio normal y se indica la temperatura de ida.

Si no se puede solucionar la avería:

- ▶ Diríjase al servicio técnico oficial, indicando la avería y los datos del aparato (→ página 24).



En la página 20 encontrará una relación con las indicaciones que se muestran en el display.

5.9 Indicación en el display

Display	Descripción
	Inspección necesaria
	Bloqueo de teclas activo
	Programa de llenado de sifón activo
	Función de purga activa
	Ascenso no permitido de la temperatura de impulsión (supervisión de gradientes) El funcionamiento de la calefacción se interrumpe durante dos minutos.
	Función de secado (función dry). Cuando en la regulación controlada por condiciones atmosféricas se encuentre activada la función de secado del pavimento, consulte las instrucciones de uso de la regulación.

Tab. 4

6 Advertencias acerca del ahorro de energía

Calentar de forma económica

El aparato ha sido diseñado de modo que el consumo de gas y el impacto ambiental sean lo más reducidos posibles, y la comodidad, extrema. El suministro de gas al quemador se regula en función de la necesidad de calor en la vivienda. El aparato sigue funcionando con una llama pequeña cuando se reduce la necesidad de calor. Los técnicos llaman a este proceso regulación constante. Mediante la regulación constante, se reducen las oscilaciones de la temperatura y el calor se distribuye de forma homogénea por las estancias. Por lo tanto, puede darse el caso de que el aparato esté mucho tiempo en servicio, pero consuma menos gas que otro aparato que esté todo el tiempo encendiéndose y apagándose.

Inspección/mantenimiento

Para conseguir que el consumo de gas y la contaminación sean mínimos durante largo tiempo, recomendamos concertar un contrato de inspección / mantenimiento con un servicio técnico oficial para que realice una inspección anual, y un mantenimiento ajustado a las necesidades.

Regulación de la calefacción

Para un óptimo rendimiento de la instalación de calefacción recomendamos utilizar un termostato ambiente modulante, válvulas termostáticas en los radiadores y centralitas de regulación con sonda exterior.

Encontrará más información en las instrucciones de funcionamiento del termostato.

Válvula termostática

Abrir la válvula termostática por completo para que se pueda alcanzar la temperatura ambiente deseada en cada caso. Si después de un tiempo aún no se ha alcanzado la temperatura, modificar la curva o la temperatura ambiente deseada en el regulador.

Calefacción por suelo radiante

La temperatura de ida ajustada no debe superar el valor máximo recomendado por el fabricante.

Ventilación

No ventile dejando entreabiertas las ventanas. Con ello se escapa continuamente calor hacia fuera, sin que además mejore apreciablemente la calidad del aire en el cuarto. Es mejor abrir completamente la ventana durante breve tiempo.

Cerrar válvulas termostáticas mientras efectúe la ventilación.

Agua caliente

Seleccionar siempre una temperatura del agua caliente lo más baja posible.

Un ajuste bajo del regulador de temperatura supone un gran ahorro de energía.

Además, las temperaturas elevadas del agua caliente provocan una fuerte calcificación y empeoran el funcionamiento del aparato (p. ej., tiempos de calentamiento mayores o volumen de salida menor).

Bomba de circulación

En caso de existir una bomba de recirculación para el agua caliente ajustarla a través de un programa de tiempo a las necesidades individuales (p. ej. mañana, mediodía, tarde).

7 Generalidades

Limpieza de la carcasa

Limpiar la carcasa con una bayeta húmeda. No utilizar detergentes fuertes o corrosivos.

Guarde las instrucciones de manejo en un lugar seguro



Después de haberlas leído, Ud. puede doblar hacia afuera las instrucciones breves de manejo (→ capítulo 8) y guardarlas en la carátula del aparato.

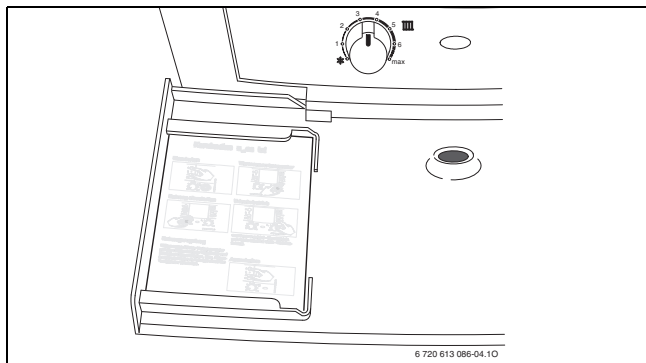

Fig. 13

Datos del aparato

Si hace uso del servicio de asistencia le recomendamos indicar datos detallados sobre su aparato. Puede consultar esta información en la placa de características o en el adhesivo de tipo de aparato que se encuentra en la protección.

Cerapur (ZWB 25-2C ...)

.....

Fecha de fabricación (FD...)

.....

Fecha de la puesta en marcha:

.....

Realizador de la instalación:

.....

8 Instrucciones de funcionamiento abreviadas

Conexión

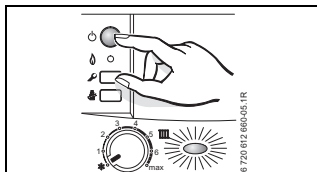

Temperatura del agua caliente



ADVERTENCIA:

¡Riesgo de quemaduras!

► Ajustar el regulador de temperatura todo lo más en la posición "e".

Encender la calefacción

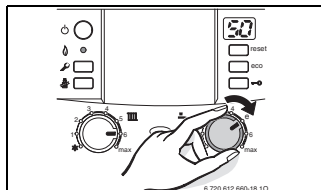
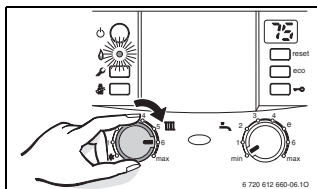

la tecla **eco** se enciende – Servicio ECO.

Regulación de la calefacción

Ajustar la centralita de regulación con sonda exterior a la curva térmica y el modo de servicio correspondientes, o bien ajustar el termostato ambiente a la temperatura deseada.

Protección contra la congelación

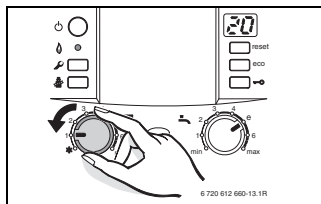

Bloqueo de teclas

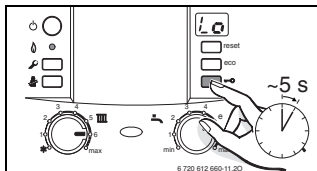

Index**A**

Ajuste

Temperatura del agua caliente	25
Ajuste de la temperatura del agua caliente	25
Averías	19

C

Conectar aparato	13, 25
Conexión	
Aparato	13, 25
Calefacción	14, 25

D

Desconectar aparato	13
Desconexión	13

E

Encender la calefacción	14, 25
-------------------------------	--------

F

Función de purga de aire	13, 25
Funcionamiento en verano	17

I

Indicador de avería	19
---------------------------	----

M

Modo de bajo consumo	16
----------------------------	----

P

Programa de llenado de sifón	13, 25
Protección anticongelante	18
Purgador automático	13, 25
Purgar	13, 25

R

Regulación de la calefacción	15, 25
------------------------------------	--------

S

Servicio ECO	25
--------------------	----

Cómo contactar con nosotros



Aviso de averías

Tel: 902 100 724

Horario:

Lunes a sábado: 8:00-20:00 h.

Domingos y festivos: 10:00-18:00 h.

E-mail: junkers.asistencia@es.bosch.com

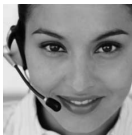

Información general para el usuario final

Tel: 902 100 724

Horario:

Lunes a sábado: 8:00-20:00 h.

Domingos y festivos: 10:00-18:00 h.

E-mail: junkers.asistencia@es.bosch.com



Apoyo técnico para el profesional

Tel: 902 41 00 14

Horario

Lunes a viernes: 9:00-19:00 h.

Fax: 913 279 865

E-mail: junkers.technica@es.bosch.com



Robert Bosch España, S.A.
Ventas Termotecnia (TT/SEI)
Hnos. García Noblejas, 19
28037 Madrid
www.junkers.es