

Unidad Interior de Conducto

Unidade Interior de Conduta

7-747-222-677

7-747-222-678

7-747-222-679

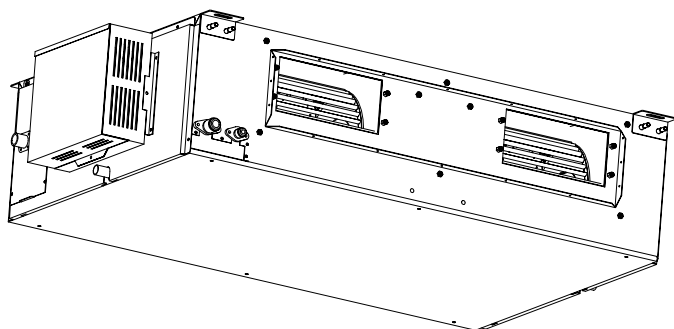

Unidad interior de conducto

Manual para el usuario –

Instrucciones de Manejo y
Mantenimiento

Unidade interior de conduta

Manual para o utente –

Instruções de Utilização e
Manutenção



ES Unidad interior de conducto

Manual para el usuario	3 - 6
Instrucciones de Manejo y Mantenimiento	

¡Leer las instrucciones técnicas antes de instalar el aparato!

¡Leer las instrucciones para el usuario antes de poner en funcionamiento el aparato!

¡La unidad solo puede ser instalada en un local que cumpla los requisitos de ventilación adecuados!

PT Unidade interior de conduta

Manual para o utente -	8 - 11
Instruções de Utilização e Manutenção	

Ler as instruções de instalação antes de instalar o aparelho!

Antes de colocar o aparelho em funcionamento, ler as instruções de utilização

O local de instalação deve cumprir as exigências de ventilação!



Controles y funciones

1. Panel de control

Descripción de los componentes

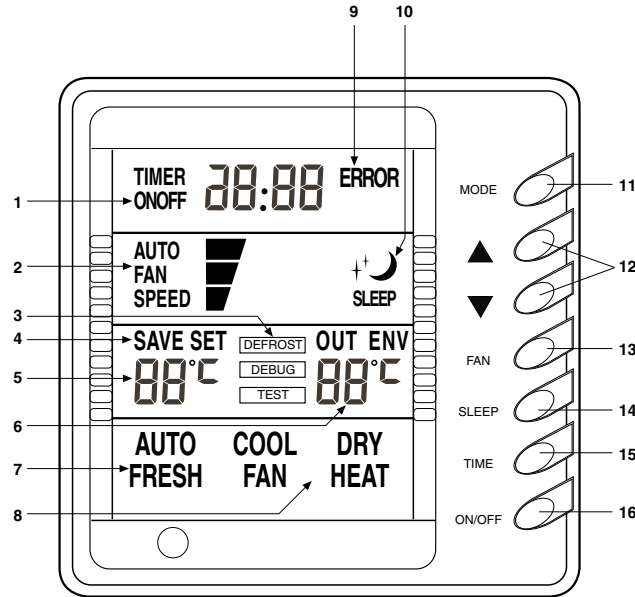

Fig. 1

- | | | |
|--|------------------------------|--------------------------------|
| 1 Temperatura ON/OFF. | 6 Temperatura ambiente. | 12 Ajuste de temperatura. |
| 2 Velocidad ventilador (Auto - Alta - Media - Baja). | 7 Aire fresco de renovación. | 13 Ventilador. |
| 3 Indicador desescarche. | 8 Visor de modo. | 14 Modo Noche. |
| 4 Memorizar ajuste. | 9 Indicador de error. | 15 Ajuste hora. |
| 5 Temperatura de consigna. | 10 Indicador modo noche. | 16 ON/OFF encendido y apagado. |
| | 11 Modo. | |

2. Como operar

Encendido y apagado (fig.2):

- Pulse el botón "ON/OFF", el aire acondicionado se encenderá y la luz de operación se encenderá.
- Pulse el botón "ON/OFF" otra vez y el aire acondicionado se desconectará y la luz de operación se apagará.

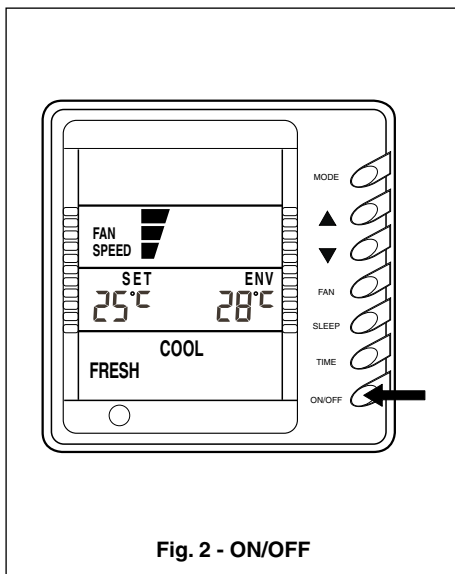
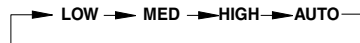

Fig. 2 - ON/OFF

la velocidad cambia según la siguiente secuencia:



- Cuando está en **AUTO**:
En modo **DESHUMIDIFICACIÓN (DRY)**, el ventilador funcionará a velocidad baja (**LOW**).

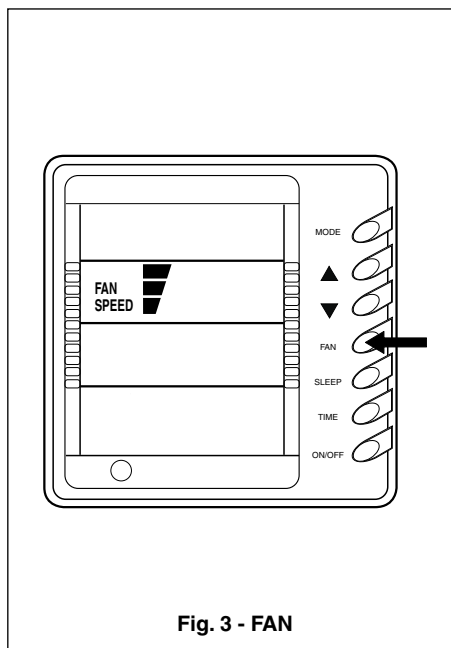

Fig. 3 - FAN

Ajuste de temperatura (fig.4):

- ▲ : Pulse este botón para subir la temperatura.
- ▼ : Pulse este botón para bajar la temperatura. (Pulse una vez para cambiar 1°C).

- El rango de selección de temperatura es:
CALEFACCIÓN (HEAT).....16°C a 30°C.
REFRIGERACIÓN (COOL)..... 16°C a 30°C.
DESHUMIDIFICACIÓN (DRY)..16°C a 30°C.
AUTO.....16°C a 30°C.
VENTILACIÓN (FAN)..... No seleccionable.

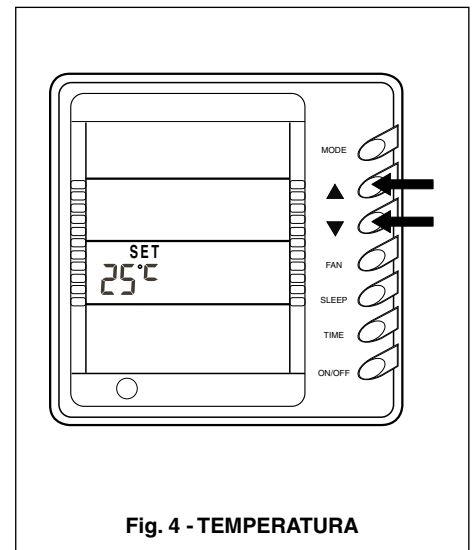

Fig. 4 - TEMPERATURA

Control de ventilación (fig.3):

- Cada vez que se pulsa el botón FAN,

Nota: Función de bloqueo del teclado. Pulsando ▲ y ▼ a la vez aparecerá "EE" en el visor de temperatura de consigna, se bloqueará el teclado. Para anular esta función, volver a pulsar ▲ y ▼ a la vez.

Función noche SLEEP (fig.5):

En modo **FRIO (COOL)** y **DESHUMIDIFICACIÓN (DRY)**, después de pulsar el botón "SLEEP", la temperatura de consigna aumentará de 1°C por hora. En modo **CALOR (HEAT)**, la temperatura de consigna bajará de 1°C por hora.

La función noche no es válida en modo **VENTILACIÓN (FAN)**.

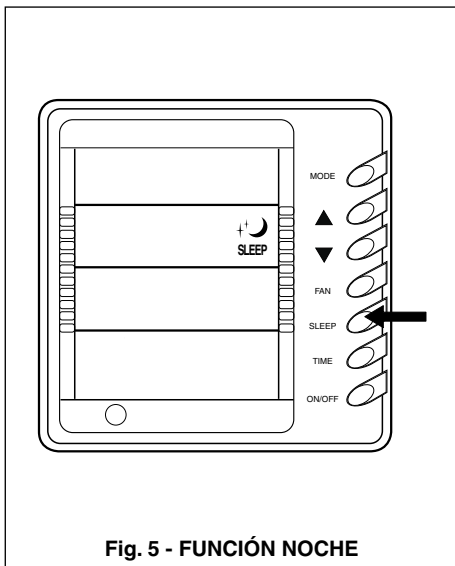

Fig. 5 - FUNCIÓN NOCHE

Modo de funcionamiento (fig.6):

Cada vez que se pulsa el botón "MODE", el modo de funcionamiento cambia según el siguiente orden:



(FRÍO, DESHUMIDIFICACIÓN, VENTILACIÓN, CALOR, AUTO)

- **COOL** se mostrará en modo refrigeración. Durante este tiempo siempre hay que seleccionar una temperatura más baja de la existente en la sala, si no sólo funcionará en modo ventilación.
- **DRY** se mostrará en el visor cuando el equipo funcione en modo deshumidificación. En este modo de funcionamiento el ventilador funcionará a baja velocidad dentro de un rango de temperaturas. El control de temperatura no es muy preciso en el modo deshumidificación, pero el efecto de ahorro de energía es más que satisfactorio.
- **HEAT** se mostrará en modo calefacción. Durante este tiempo siempre hay que seleccionar una temperatura más alta de la existente en la sala.

Atención: En modo calefacción se dispone de una prevención de aire frío al inicio del funcionamiento de la máquina. Para evitar sensaciones no confortables, el ventilador

interior no funciona hasta que detecta que la temperatura de la batería interior es superior a la seleccionada.

- Cuando la temperatura exterior es baja y la humedad es bastante elevada, puede generarse hielo en la unidad exterior y reducir la capacidad calorífica. Cuando esto ocurre, el controlador iniciará automáticamente el ciclo de descongelación (desescarche). Durante este ciclo se detendrá el modo calefacción y se mostrará **DEFROST** en el visor. La unidad volverá a funcionar automáticamente cuando acabe este ciclo.
- **FAN** se mostrará durante el modo ventilación. Durante este periodo, la temperatura de la sala no puede ser ajustada y el visor muestra la temperatura de la habitación.
- **AUTO** se mostrará en modo AUTO. La unidad automáticamente ajustará el modo de funcionamiento de acuerdo con la temperatura ambiente.

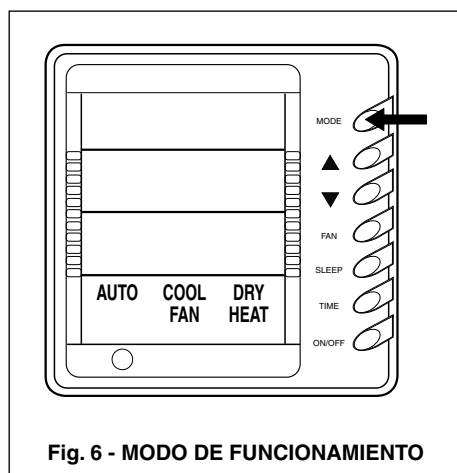

Fig. 6 - MODO DE FUNCIONAMIENTO

Temporización (fig.7):

La hora de arranque puede ser ajustada en modo apagado (**OFF**) y la hora de parada puede ser ajustada en modo encendido (**ON**). Cuando se pulsa el botón de temporización "TIMER", la temporización aumenta 30 minutos. Si se mantiene el botón apretado continuamente la temporización aumentará de 30 minutos cada 5 segundos. El rango de temporización es de 30 minutos a 23 horas y 30 minutos.

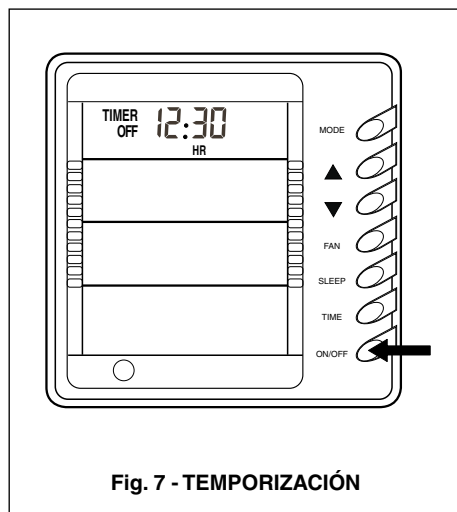

Fig. 7 - TEMPORIZACIÓN

Temperatura ambiente exterior (fig.8)

Presionando la tecla "SLEEP" durante 5 segundos, la pantalla muestra "OUT ENV". De esta manera es posible visualizar la temperatura exterior. Después de 10 segundos la pantalla volverá a mostrar la temperatura interior.

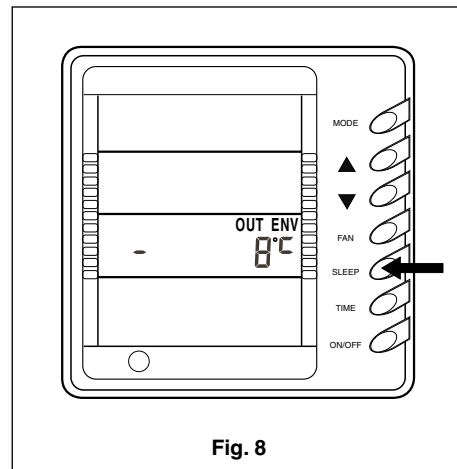

Fig. 8

AUTORESTART (fig.9)

Presionando la tecla "MODE" durante 10 segundos con la unidad parada para configurar el status de la máquina en caso de caída de tensión. En el área de temperatura se deberá seleccionar 01 si se decide que la unidad memorice el estado de funcionamiento en caso de caída de tensión o 02 si se decide que la unidad no memorice el estado de funcionamiento en caso de caída de tensión. Presione "ON/OFF" para confirmar el sistema elegido.

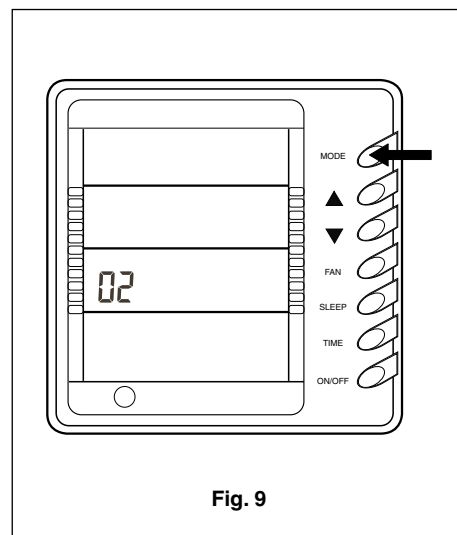

Fig. 9

Sonda ambiente interior (fig.10):

Presione la tecla "FAN" y la tecla "SLEEP" simultáneamente se activa el menú para intercambiar la posición de medida de la temperatura ambiente. Presionar la tecla "MODE" para ajustar el modo "DEBUG" utilizando las teclas ▲ y ▼. En modo "DEBUG" presione la tecla "MODE" y aparecerá el valor "01" en el aire área de temperatura (lado derecho de "DEBUG") se mostrará el estado:

- 01 - La temperatura interior se mide en el retorno de la unidad (en el lado derecho de "DEBUG" deberá aparecer 01).
 - 02 - La temperatura interior se mide en el mando de pared (en el lado derecho de "DEBUG" deberá aparecer 02).
- De fábrica, el sensor de temperatura mide la temperatura en el retorno de la unidad.

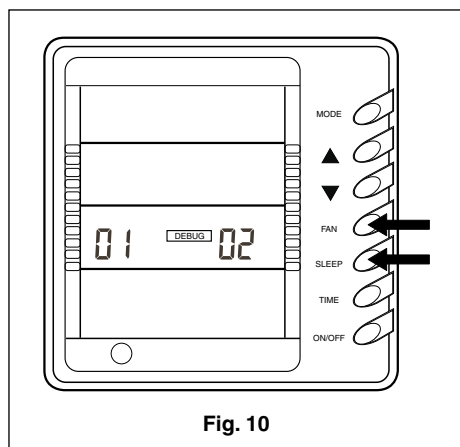

Fig. 10

Código de error (fig.11):

Si un problema se produce durante el funcionamiento del equipo, un código de error aparecerá en la pantalla del control. Significados de los códigos de error:

Código	Error
E0	Fallo en bomba de condensados
E1	Presión de alta del compresor.
E2	Hielo en la batería interior.
E3	Presión de baja del compresor.
E4	Temperatura de descarga del compresor.
E5	Sobrecarga del compresor.
E6	Error de comunicación.
E8	Protección ventilador interior
E9	Depósito agua lleno
F0	Sensor temperatura interior.
F1	Sensor batería evaporadora.
F2	Sensor batería condensadora.
F3	Sonda temperatura exterior.
F4	Sensor descarga exterior.
F5	Sensor temperatura interior (mando por cable)
FF	Error de comunicación en conexión del control
EM	Error en resistencia auxiliar
EE	Teclas bloqueadas
CC	Unidad controlada por medio de control centralizado

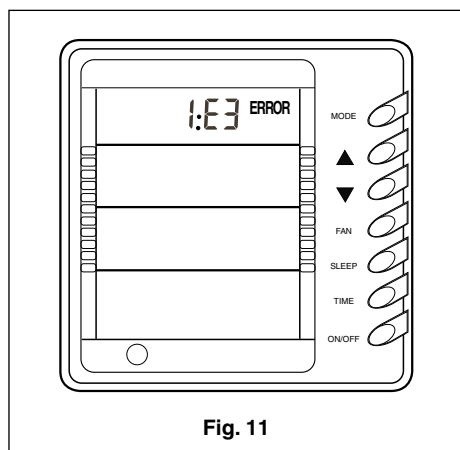

Fig. 11

3. Mando a distancia

Funciones principales del mando a distancia:

Atención:

- Asegúrese de que no hay obstáculos entre el mando y el receptor.
- La señal puede ser recibida desde una

distancia de hasta 10 metros.

- Utilice el mando a distancia con cuidado. No lo lance ni lo deje caer.
 - No deje el mando expuesto directamente al sol o cerca de una fuente de calor.
- Los nombres y funciones de cada botón se muestran en la fig.12.

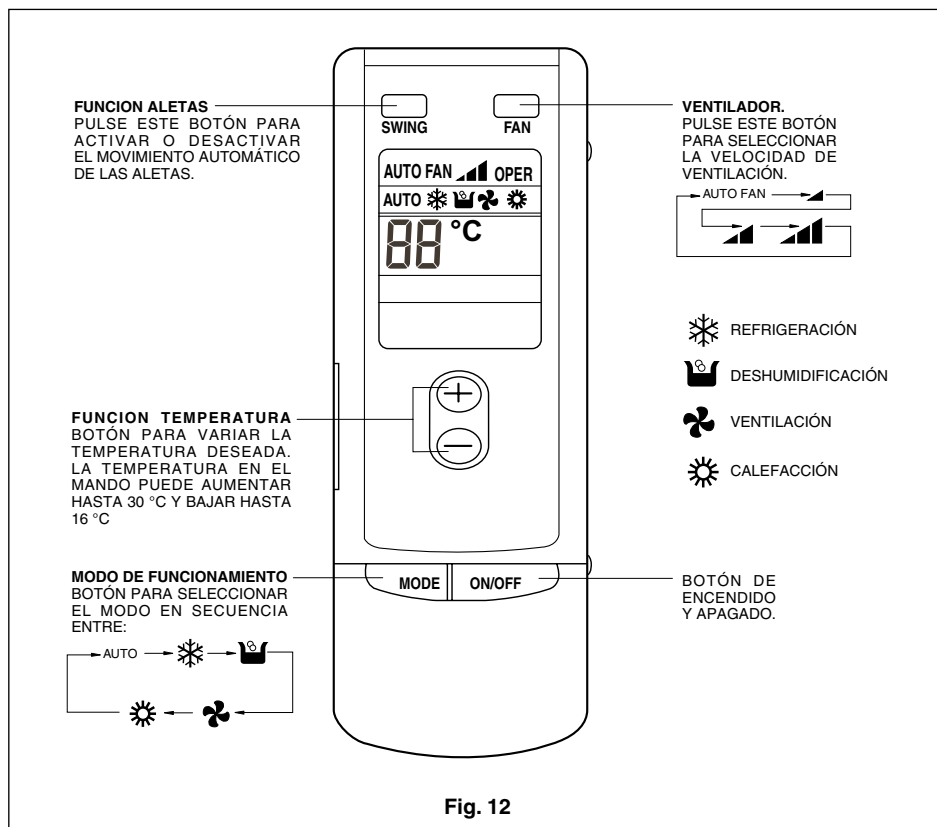

Fig. 12

Funciones del mando a distancia (tapa abierta) (fig.13).

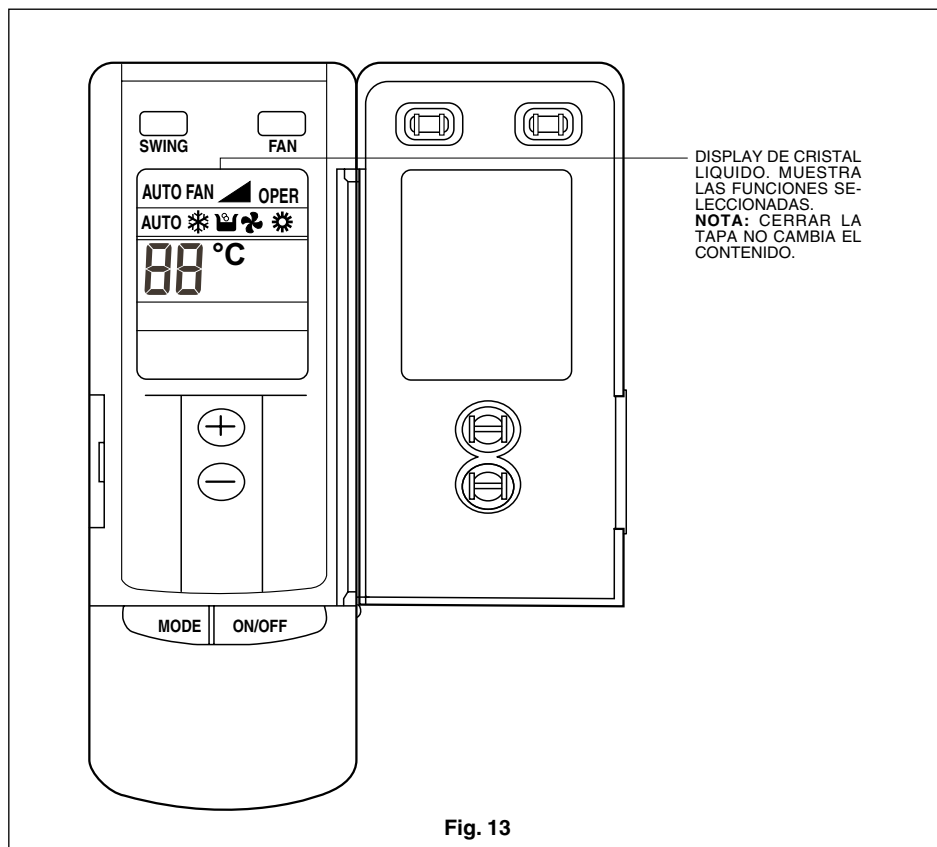

Fig. 13

4. Modos de funcionamiento

Refrigeración

De acuerdo con la diferencia de temperatura entre el ambiente y lo programado, el microprocesador pone en marcha el aparato en modo frío.

- Si la temperatura del ambiente es superior a la indicada, el aparato funciona en modo frío.
 - Si la temperatura del ambiente es inferior a la indicada, el compresor se para y sólo funciona el ventilador de la unidad interior.
 - El intervalo de temperatura es de 16°C a 30°C.
1. Presione el botón "**ON/OFF**" y el aparato se pondrá en marcha.
 2. Presione el botón "**MODE**" hasta la función Refrigeración.
 3. Presione el botón "**FAN**" para seleccionar la velocidad del ventilador.
 4. Presione el botón "**TEMP**" para ajustar el aparato a la temperatura deseada.

Calefacción

- Si la temperatura del ambiente es inferior a la indicada, el aparato funciona en modo calefacción.
 - Si la temperatura del ambiente es superior a la indicada, el compresor y el ventilador de la unidad exterior se paran y sólo funciona el ventilador de la unidad interior.
 - El intervalo de la temperatura es de 16°C a 30°C.
1. Presione el botón "**ON/OFF**" y el aparato se pondrá en marcha.
 2. Presione el botón "**MODE**" hasta la función calefacción.
 3. Presione el botón "**FAN**" para seleccionar la velocidad del ventilador.
 4. Presione el botón "**TEMP**" para ajustar el aparato a la temperatura deseada.

Nota: esta función no existe en los modelos Sólo Frío.

Deshumidificación

- Si la temperatura del ambiente es superior a la indicada, el aparato funciona en

modo refrigeración.

- El intervalo de temperatura es de 16°C a 30°C.
1. Presione el botón "**ON/OFF**" y el aparato se pone en marcha.
 2. Presione el botón "**MODE**" hasta encontrar la función de deshumidificación.
 3. Presione el botón "**TEMP**" para ajustar el aparato a la temperatura deseada.

Ventilación

- La temperatura no puede ser modificada en este modo de funcionamiento.
1. Pulse "**ON/OFF**" para encender el equipo de aire acondicionado.
 2. Pulse el botón "**MODE**" hasta la posición de ventilación.
 3. Pulse "**FAN**" para seleccionar la velocidad.

Solución de problemas

Cuando el aire acondicionado no funcione correctamente, por favor compruebe los siguientes puntos antes de avisar al servicio técnico.

Problema	Causa
La unidad no funciona en absoluto.	<ul style="list-style-type: none"> - No hay alimentación eléctrica. - El interruptor general está desconectado - La tensión de alimentación no es suficiente. - Tecla de encendido en posición OFF. - Fallo en el sistema de control.
La unidad se para después de ser arrancada.	<ul style="list-style-type: none"> - Obstáculo en la entrada o salida de aire de la unidad condensadora. - Funcionamiento anormal del circuito de control. - La temperatura exterior es superior a 43°C en modo refrigeración.
No enfría lo suficiente.	<ul style="list-style-type: none"> - Filtro de aire sucio. - Demasiadas fuentes de calor en la habitación. - Puertas o ventanas abiertas. - Obstáculo en la entrada o salida de aire. - Temperatura seleccionada demasiado alta. - Fuga de refrigerante. - Problemas con el sensor de temperatura.
No calienta lo suficiente.	<ul style="list-style-type: none"> - Filtro de aire sucio. - Puertas o ventanas abiertas. - Obstáculo en la entrada o salida de aire. - Temperatura seleccionada demasiado alta. - Fuga de refrigerante. - La temperatura exterior es inferior a -5°C. - Funcionamiento anormal del circuito de control.
El ventilador interior no funciona en modo calefacción.	<ul style="list-style-type: none"> - Sensor de tubería en posición impropia. - Sensor de tubería cortado. - Cable del sensor de tubería roto. - Fuga de corriente en condensador eléctrico.

ATENCIÓN



Su producto está marcado con este símbolo. Esto significa que al final de su vida útil no debe mezclarse con el resto de residuos domésticos no clasificados, sino que su eliminación debe realizarse de acuerdo con la normativa local y nacional pertinente, de forma correcta y respetuosa con el medio ambiente.

El desmantelamiento del acondicionador de aire, así como el tratamiento del refrigerante, aceite y otros componentes, debe ser efectuado por un instalador competente de acuerdo con la legislación aplicable.

Contacte con las autoridades locales para obtener más información.

Garantía del producto y mantenimiento

Lea atentamente este apartado que incluye información detallada sobre las prestaciones de garantía y condiciones, así como información sobre otros servicios y observaciones sobre el mantenimiento del aparato.

Todos los productos y en especial los aparatos a gas o gas-oil, deberán ser montados por instaladores autorizados. Antes de comenzar la instalación deberán tenerse presentes estas Instrucciones de instalación y manejo así como la reglamentación vigente.

Una vez instalado, ROBERT BOSCH ESPAÑA, S.A. pone a su disposición los SERVICIOS OFICIALES JUNKERS, para asegurarle el servicio a domicilio y el correcto funcionamiento del producto. Más de noventa Centros Oficiales en toda España le ofrecen:

- **Garantía del fabricante** en piezas, mano de obra y desplazamiento. Vea en la página siguiente los detalles de las prestaciones de garantía.
- **La Seguridad** de utilizar **el mejor servicio para su aparato** al ser realizado por personal que recibe directamente formación y documentación específica para el desarrollo de esta actividad.
- El uso de **repuestos originales** que le garantiza un funcionamiento fiable y un buen rendimiento del aparato.
- **Tarifas oficiales del fabricante**

Coberturas de garantía

1. Nombre y dirección del garante:

ROBERT BOSCH ESPAÑA, S.A. (TT/SSP); CIF A-28071702
C/ Hermanos García Noblejas, nº 19. CP 28037 de Madrid,
(Tlfno.: 902 100 724, E-mail: junkers.asistencia@es.bosch.com)

Este derecho de garantía no limita las condiciones contractuales de la compraventa ni afecta a los derechos que frente al vendedor dispone el consumidor, conforme a las previsiones de la ley 23/2003 de Garantía en la venta de los Bienes de Consumo (de acuerdo con lo establecido legalmente se enumera en el punto 5 relación de derechos que la mencionada ley concede al consumidor ante la falta de conformidad).

2. Identificación Producto sobre el que recae la garantía:

Para identificar correctamente el producto objeto de esta garantía, en la factura de compra deberán consignarse los datos incluidos en el embalaje del producto: modelo, referencia de diez dígitos y nº etiqueta FD. Alternativamente estos datos pueden tomarse también de la placa de características del producto.

Adicionalmente puede incluir los datos relacionados con el aparato y su instalación en el CERTIFICADO DE GARANTÍA que se incluye en este Manual de Instalación y Manejo.

3. Condiciones de garantía de los productos JUNKERS suministrados por R. BOSCH ESPAÑA, S.A.:

3.1 ROBERT BOSCH ESPAÑA, S.A. responde ante el consumidor y durante un periodo de 2 años de cualquier falta de conformidad que exista en el aparato en el momento de su entrega. Durante los primeros seis meses se supone que las faltas de conformidad existían en el momento de la venta y durante el periodo restante, el consumidor las deberá probar.

3.2 Durante el periodo de garantía las intervenciones en el producto deberán ser realizadas exclusivamente por el Servicio Técnico Oficial. Todos los servicios en garantía, se realizarán dentro de la jornada y calendario laboral legalmente establecido en cada comunidad autónoma.

3.3 Muy Importante: Para optar a las coberturas de garantía, es imprescindible que el consumidor acredite ante el SERVICIO TÉCNICO OFICIAL la fecha de compra. En su propio beneficio conserve junto a estas condiciones de garantía, la factura oficial donde se identifica inequívocamente el producto.

3.4 El producto destinado para uso doméstico, será instalado según reglamentación vigente y su manual de instalación y manejo. Una instalación incorrecta o que no cumpla la normativa legal en esta materia, dará lugar a la no aplicación de la garantía.

3.5 Una intervención en garantía no renueva el periodo de garantía del equipo.

3.6 Esta garantía es válida para los productos JUNKERS que hayan sido adquiridos e instalados en España.

4. Circunstancias excluidas de la aplicación de garantía:

Queda excluido de la prestación en garantía, y por tanto será a cargo del usuario el coste total de la intervención en los siguientes casos:

4.1 El producto JUNKERS, es parte integrante de una instalación de calefacción y/o de agua caliente sanitaria, su garantía no ampara los fallos o deficiencias de los componentes externos al producto que pueden afectar a su correcto funcionamiento.

4.2 Los defectos que se ocasionen por el uso de accesorios o repuestos que no sean los determinados por ROBERT BOSCH ESPAÑA, S.A..

4.3 Los defectos que provengan del incumplimiento de la reglamentación vigente o de las instrucciones de instalación, manejo y funcionamiento o de aplicaciones no conformes con el uso al que se destina el producto o de factores mediambientales anormales, o de condiciones extrañas de funcionamiento, o de sobrecarga o de un mantenimiento o limpieza realizados inadecuadamente.

4.4 Los productos que hayan sido modificados o manipulados por personal ajeno a los Servicios Oficiales del fabricante y consecuentemente sin autorización escrita de ROBERT BOSCH ESPAÑA, S.A.

4.5 Las averías producidas por agentes externos (roedores, aves, arañas, etc.), fenómenos atmosféricos y/o geológicos (heladas, tormentas, lluvias, etc.), así como las derivadas voltaje, actos vandálicos, guerras callejeras y conflictos armados de cualquier tipo.

4.6 Los productos, las piezas o componentes golpeados en el transporte o durante su instalación.

4.7 Las operaciones de limpieza en el aparato o componentes del mismo, motivadas por las concentraciones en el ambiente de grasas u otras circunstancias del local donde está instalado.

4.8 El coste del desmontaje de muebles, armarios u otros elementos que impiden el libre acceso al producto. Si el producto va a ser instalado en el interior de un mueble, se tendrá presente las dimensiones y características indicadas en el manual de instalación y manejo que acompaña al aparato.

4.9 Los servicios de información y asesoramiento a domicilio, sobre utilización del sistema de calefacción o elementos de regulación y control como: termostatos, programadores o centralitas de regulación.

4.10 Los siguientes servicios de urgencia no están incluidos en la prestación de garantía:

- Servicios a domicilio de urgencia en el día y hasta las 22 horas en días laborables. Orientado principalmente a establecimientos públicos y también al particular, que no desean esperar un mínimo de 24 / 48 horas en recibir el servicio.

- Servicio de fines de semana y festivos Por tratarse de servicios urgente no incluidos en la cobertura de la garantía y que, por tanto, tienen coste adicional, se realizarán exclusivamente a petición del usuario. En el supuesto de que Ud. requiera este tipo de servicios, deberá abonar junto al coste normal de la intervención, el suplemento fijo marcado. Existe a su disposición Tarifa Oficial del fabricante donde se regulan los precios por desplazamiento, mano de obra y piezas, así como el suplemento fijo que se sumará al servicio especial.

Los servicios especiales realizados en productos con menos de 24 meses desde el inicio de la garantía, sólo abonará el suplemento fijo.

Consulte con nuestro centro de atención al cliente la posibilidad de utilizar este servicio a domicilio. La disponibilidad del mismo varía según la zona y época del año.

5. Derechos que la ley concede al consumidor ante la falta de conformidad con el contrato:

5.1 ROBERT BOSCH ESPAÑA, S.A. responde ante el consumidor de cualquier falta de conformidad con el contrato de venta que exista en el momento de la entrega del producto.

El producto es conforme al contrato siempre que cumpla todos los requisitos siguientes:

a).- Si se ajusta a la descripción realizada por ROBERT BOSCH ESPAÑA, S.A. y posee las cualidades presentadas por éste en forma de muestra o modelo.

b).- Si es apto para los usos a que ordinariamente se destinen los productos del mismo tipo.

c).- Si es apto para cualquier uso especial cuando requerido ROBERT BOSCH ESPAÑA, S.A. por el consumidor al efecto, aquel haya admitido que el producto es apto para el uso especial.

d).- Si presenta la calidad y prestaciones habituales de un producto del mismo tipo que el consumidor pueda fundamentadamente esperar.

5.2 La falta de conformidad que resulte de una incorrecta instalación del bien se equipara a la falta de conformidad del bien cuando la instalación esté incluida en el contrato de venta y la realice ROBERT BOSCH ESPAÑA, S.A. o se haga bajo su responsabilidad o, cuando realizada por el consumidor, la instalación defectuosa se deba a un error en las instrucciones de instalación.

5.3 ROBERT BOSCH ESPAÑA, S.A. responde de las faltas de conformidad que existan en el momento de la entrega del producto y sean manifestadas por el consumidor, durante el plazo de dos años contados desde el momento de la entrega.

Se considera la fecha de entrega, la que figure en la factura o en el ticket de compra o en el albarán de entrega correspondiente si este fuera posterior a la factura de compra. Durante los primeros seis meses se supone que las faltas de conformidad existían en el momento de la venta y durante el período restante, el consumidor las deberá probar.

El consumidor deberá informar al vendedor del producto de la falta de conformidad en el plazo de dos meses desde que tuvo conocimiento de ella.

5.4 Cuando al consumidor le resulte imposible o le suponga una carga excesiva dirigirse frente al vendedor del producto por la falta de conformidad de los bienes con el contrato de venta, podrá reclamar directamente a ROBERT BOSCH ESPAÑA, S.A., con el fin de obtener la sustitución o reparación del bien.

5.5 Si el producto no fuera conforme con el contrato, el consumidor podrá optar entre exigir la reparación o la sustitución del producto salvo que una de esas opciones resulte imposible o desproporcionada. Se considera desproporcionada toda forma de saneamiento que imponga al vendedor costes que en comparación con la otra forma de saneamiento no sean razonables.

5.6 Procederá la rebaja del precio o la resolución del contrato, a elección del consumidor, cuando éste no pueda exigir la reparación o la sustitución, o si éstas no se hubieran efectuado en un plazo razonable o sin mayores inconvenientes para el consumidor. No procederá la resolución cuando la falta de conformidad sea de escasa importancia.

5.7 La reparación y la sustitución se ajustará a las siguientes reglas:

a).- Ser gratuitas (comprendiendo, especialmente, gastos de envío y coste de mano de obra y materiales) y llevarse a cabo en un plazo razonable y sin inconvenientes para el consumidor.

b).- La reparación suspende el cómputo del plazo legal para reclamar la falta de conformidad desde que el producto es entregado hasta que se le devuelve reparado al consumidor. Durante los 6 meses posteriores a la entrega del producto reparado, ROBERT BOSCH ESPAÑA, S.A. responde de las faltas de conformidad que motivaron la reparación.

c).- La sustitución suspende el cómputo del plazo legal para reclamar la falta de conformidad desde que se ejerció la opción de sustitución hasta la entrega del nuevo producto. Al producto sustituido se aplica, en todo caso, la presunción de que las faltas de conformidad que se manifiesten en los seis meses posteriores a su entrega ya existían cuando el producto se entregó.

Fdo.- ROBERT BOSCH ESPAÑA, S.A.
Robert Bosch España, S.A.
Ventas Termotecnia (TT/SSP)
Hnos. García Noblejas, 19
28037 Madrid
www.junkers.es

Cómo contactar con nosotros



Aviso de averías

Tel: 902 100 724

Horario:

Lunes a sábado: 8:00-20:00 h.

Domingos y festivos: 10:00-18:00 h.

E-mail: junkers.asistencia@es.bosch.com

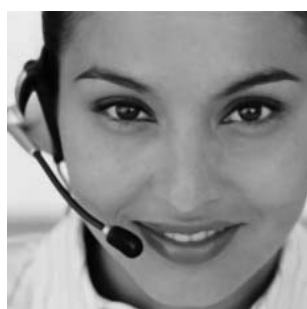

Información general para el usuario final

Tel: 902 100 724

Horario:

Lunes a sábado: 8:00-20:00 h.

Domingos y festivos: 10:00-18:00 h.

E-mail: junkers.asistencia@es.bosch.com

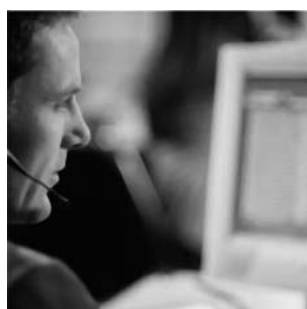

Apoyo técnico para el profesional

Tel: 902 41 00 14

Horario

Lunes a viernes: 9:00-19:00 h.

Fax: 913 279 865

E-mail: junkers.tecnica@es.bosch.com



Robert Bosch España, S.A.
Ventas Termotecnia (TT/SEI)
Hnos. García Noblejas, 19
28037 Madrid
www.junkers.es

Controlos e funções

1. Painel de controlo

Descrição dos componentes e simbologia.

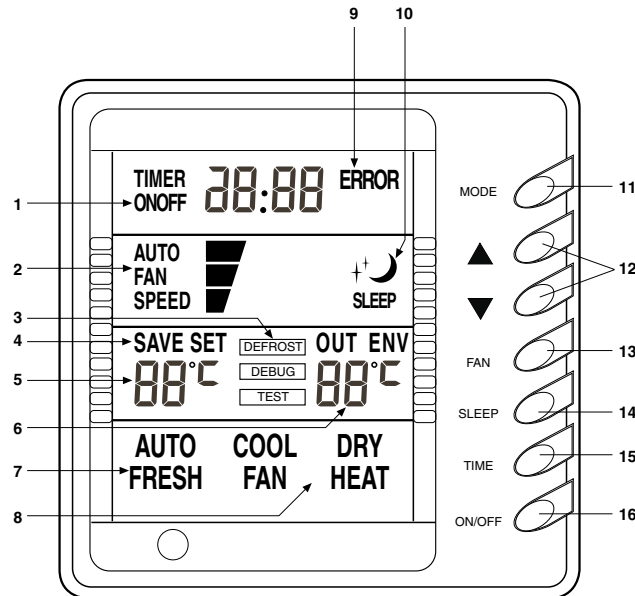

Fig. 1

- | | | |
|---|--|------------------------------|
| 1 Temperatura ON/OFF. | 6 Temperatura ambiente. | 12 Ajuste da temperatura. |
| 2 Velocidade do ventilador (Automática - Alta - Média - Baixa). | 7 Ar fresco de renovação. | 13 Ventilador. |
| 3 Indicador de degelo. | 8 Visor de modo. | 14 Modo nocturno (sleep). |
| 4 Memorizar ajuste. | 9 Indicador de erro. | 15 Ajuste da hora. |
| 5 Temperatura de referência. | 10 Indicador do modo nocturno (sleep). | 16 ON/OFF: Ligar e desligar. |
| | 11 Modo. | |

2. Como operar

Ligar e desligar (Fig. 2):

- Prima o botão "ON/OFF" para ligar o ar condicionado - a luz de funcionamento acende-se.
- Para desligar o ar condicionado, prima o botão "ON/OFF" - a luz de funcionamento apaga-se.

velocidade muda de acordo com a sequência seguinte:

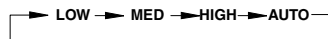

- Quando se encontrar na posição **AUTO**: No modo de **DESUMIDIFICAÇÃO (DRY)**, o ventilador funcionará à velocidade baixa (**LOW**).

Ajuste da temperatura (Fig. 4):

- ▲ : Prima este botão para aumentar a temperatura.
- ▼ : Prima este botão para diminuir a temperatura. (Prima-o uma vez para mudar 1°C).
- A gama de selecção de temperaturas é:
 - AQUECIMENTO (HEAT)**de 16°C a 30°C
 - REFRIGERAÇÃO (COOL)**de 16°C a 30°C
 - DESUMIDIFICAÇÃO (DRY)**de 16°C a 30°C
 - AUTO**de 16°C a 30°C
 - VENTILAÇÃO (FAN)** Não seleccionável

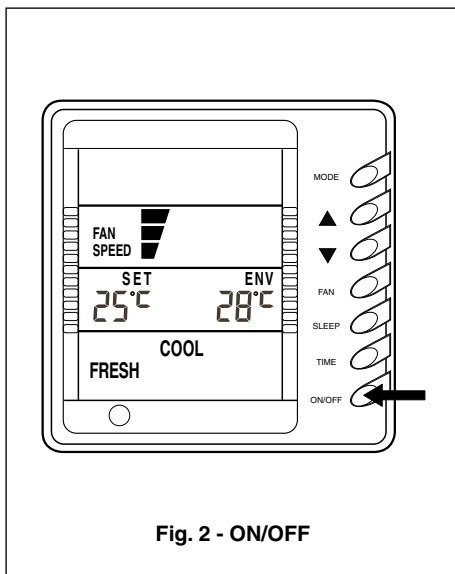

Fig. 2 - ON/OFF

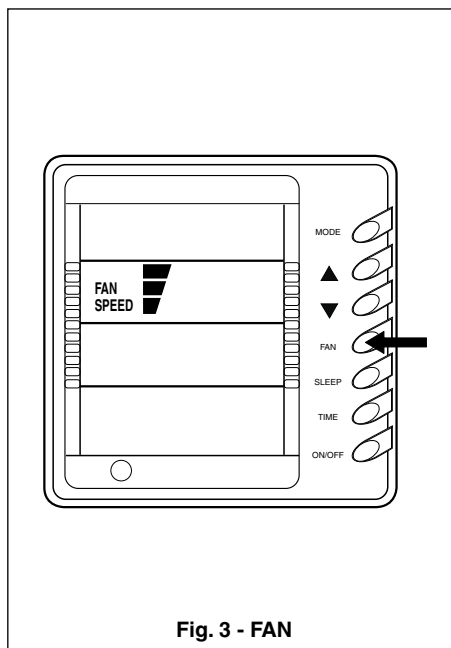

Fig. 3 - FAN

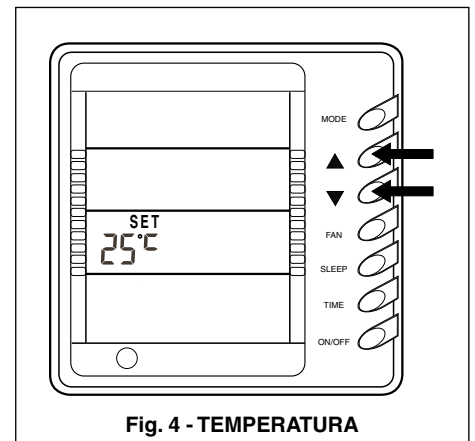

Fig. 4 - TEMPERATURA

Controlo da ventilação (Fig. 3):

- Cada vez que se prime o botão FAN, a

Nota: Função de bloqueio do teclado. Primeiro em simultâneo premirem as teclas ▲ e ▼, aparece a indicação "EE" no visor da temperatura de referência e bloqueia-se o teclado. Para anular esta função, volte a pre-mir as teclas ▲ e ▼ em simultâneo.

Função nocturna SLEEP (Fig. 5):

Nos modos **FRIO (COOL)** e **DESUMIDIFICAÇÃO (DRY)**, depois de se ter premido o botão "SLEEP", a temperatura de referência aumenta 1°C a cada hora. No modo **FRIO** e **CALOR (HEAT)**, a temperatura de referência desce 1°C a cada hora.

A função nocturna não é válida no modo de **VENTILAÇÃO (FAN)**.

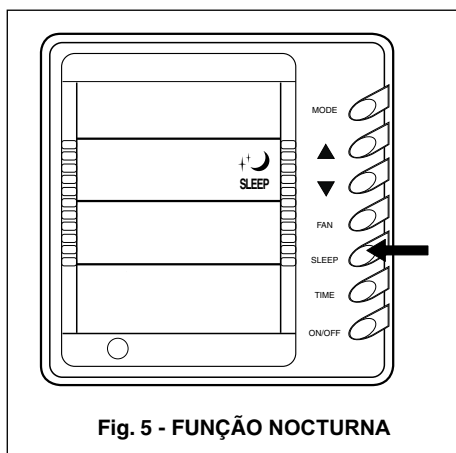

Fig. 5 - FUNÇÃO NOCTURNA

Modo de funcionamento (Fig. 6):

Cada vez que se prime o botão "MODE", o modo de funcionamento muda de acordo com a ordem seguinte:



(FRIO, DESUMIDIFICAÇÃO, VENTILAÇÃO, CALOR, AUTO)

No modo de refrigeração, aparecerá o indicador **COOL**. Durante este período, é necessário seleccionar uma temperatura inferior à da sala; caso contrário, a unidade e apenas funcionará em modo de ventilação.

Quando o equipamento funcionar no modo de desumidificação, aparecerá o indicador **DRY** no visor. Neste modo de funcionamento, o ventilador funcionará a baixa velocidade dentro de um intervalo de temperaturas.

O controlo da temperatura não é muito preciso no modo de desumidificação, mas o efeito de poupança de energia é mais que satisfatório.

No modo de aquecimento, aparecerá o indicador **HEAT**. Durante este período, é necessário seleccionar uma temperatura superior à da sala.

Atenção: No modo de aquecimento, há uma função de prevenção de ar frio no início do funcionamento da máquina. Para evitar sensações desconfortáveis, o ventilador interior não funcionará até que seja detectada uma temperatura na bateria interior

superior à seleccionada.

Quando a temperatura exterior é baixa e a humidade bastante elevada, pode-se formar gelo na unidade exterior, reduzindo-se assim a capacidade calorífica. Quando isto ocorre, o controlador inicia o ciclo de degelo de uma forma automática (eliminação de gelo). Durante este ciclo, do modo de aquecimento é interrompido, aparecendo o indicador DEFROST no visor.

A unidade volta a funcionar automaticamente no final deste ciclo.

Durante o modo de ventilação, aparece o indicador **FAN**. Durante este período, a temperatura da sala não pode ser ajustada e o visor mostra a temperatura da mesma.

No modo automático, aparece o indicador **AUTO**. A unidade ajusta automaticamente o modo de funcionamento de acordo com a temperatura ambiente.

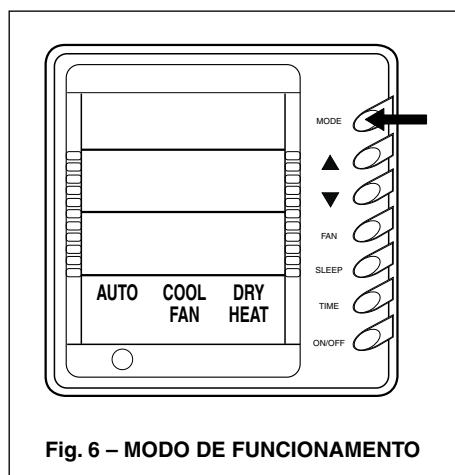

Fig. 6 - MODO DE FUNCIONAMENTO

Temporização (Fig. 7):

A hora de arranque pode ser ajustada no modo de desligar (**OFF**) e a hora de paragem pode ser ajustada no modo de ligar (**ON**). Quando for premido o botão de temporização o "TIMER", a temporização aumenta 30 minutos. Se se mantiver premido o botão de uma forma contínua, a temporização aumenta 30 minutos a cada 5 segundos. O intervalo de temporização abrange de 30 minutos até 23 horas e 30 minutos.

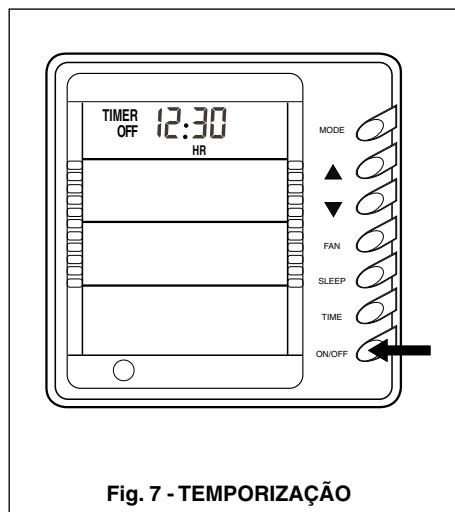

Fig. 7 - TEMPORIZAÇÃO

Temperatura ambiente exterior (Fig. 8)

Ao premir a tecla "SLEEP" durante 5 segundos, o ecrã mostra a indicação "OUT ENV". Desta maneira, é possível visualizar a temperatura exterior. Depois de decorridos 10 segundos, o ecrã volta a mostrar a temperatura interior.

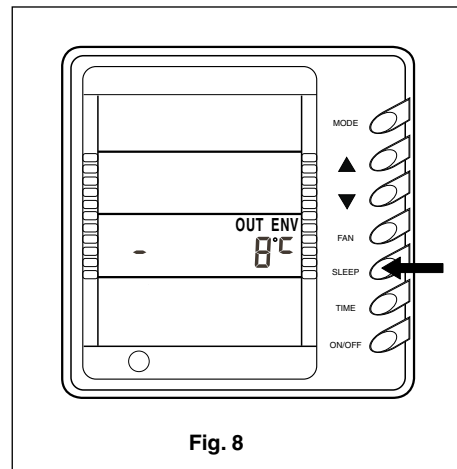

Fig. 8

AUTORESTART (Fig. 9)

Ao premir a tecla "MODE" durante 10 segundos tendo a unidade parada, pode-se configurar o status da máquina no caso de um corte de energia eléctrica. Na área da temperatura, deve-se seleccionar 01 se se decidir que a unidade memorize o estado de funcionamento no caso de um corte de energia eléctrica, ou então 02 se se decidir que a unidade não deva memorizar o estado de funcionamento no caso de um corte de energia eléctrica.

Prima a tecla "ON/OFF" para confirmar o sistema seleccionado.

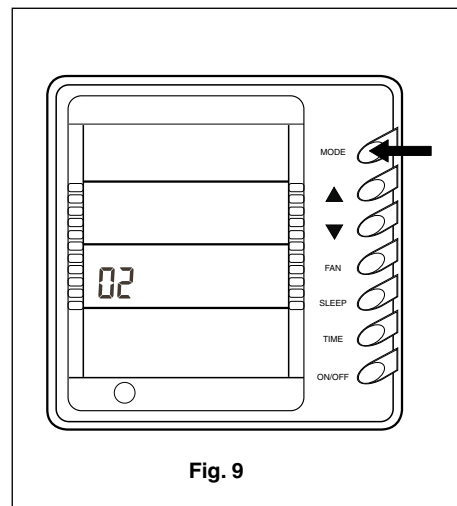

Fig. 9

Sonda ambiente interior (Fig. 10):

Prima a tecla "FAN" e a tecla "SLEEP" em simultâneo para activar o menu que permite mudar a posição de medida da temperatura ambiente. Premir a tecla "MODE" para ajustar o modo "DEBUG" utilizando as teclas ▲ e ▼.

No modo "DEBUG", premindo a tecla "MODE", aparece o valor "01" na área da temperatura (lado direito da indicação "DEBUG"), e será mostrado um dos possíveis estados:

01- A temperatura interior é medida no retoro da unidade (no lado direito da indicação "DEBUG", deve aparecer 01).

02- A temperatura interior é medida no comando de parede (no lado direito da indicação "DEBUG", deve aparecer 02).

No ajuste da fábrica, a temperatura é medida no retorno da unidade.

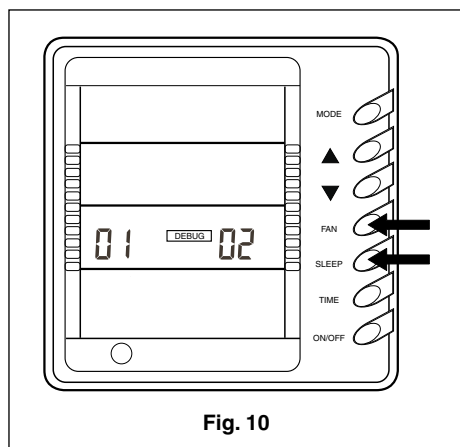

Fig. 10

Códigos de erro (Fig. 11)

Se ocorrer um problema durante o funcionamento do equipamento, aparece um código de erro no ecrã de controlo.

Os significados dos códigos de erro são os seguintes:

Código	Erro
E0	Erro na bomba de condensados
E1	Pressão de alta do compressor
E2	Gelo na bateria interior
E3	Pressão de baixa do compressor
E4	Temperatura de descarga do compressor
E5	Sobrecarga do compressor
E6	Erro de comunicação
E8	Protecção do ventilador interior
E9	Depósito de água cheio
F0	Sensor da temperatura interior
F1	Sensor da bateria evaporadora
F2	Sensor da bateria condensadora
F3	Sonda da temperatura exterior
F4	Sensor de descarga exterior
F5	Sensor da temperatura interior (comando com fios)
FF	Erro de comunicação na ligação do controlo
EM	Erro na resistência auxiliar
EE	Teclas bloqueadas
CC	Unidade controlada por meio de controlo centralizado

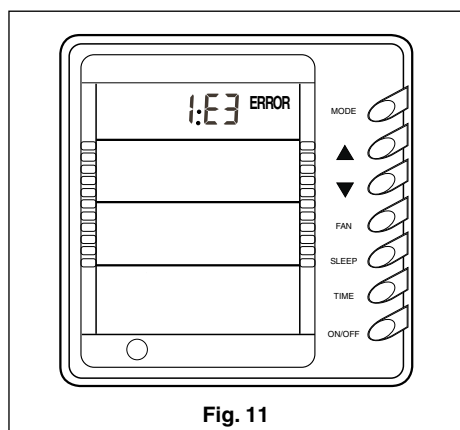

Fig. 11

3. Comando à distância

Funções principais do comando à distância:

Atenção:

- Certifique-se de que não existam obstáculos entre o comando e o receptor.
- O sinal pode ser recebido a uma distância

de até 10 metros.

- Utilize o comando à distância com cuidado. Não o lance nem o deixe cair.
- Não deixe o comando exposto directamente à acção do sol ou perto de uma fonte de calor.

Os nomes e as funções de cada botão mostram-se na Fig. 12.

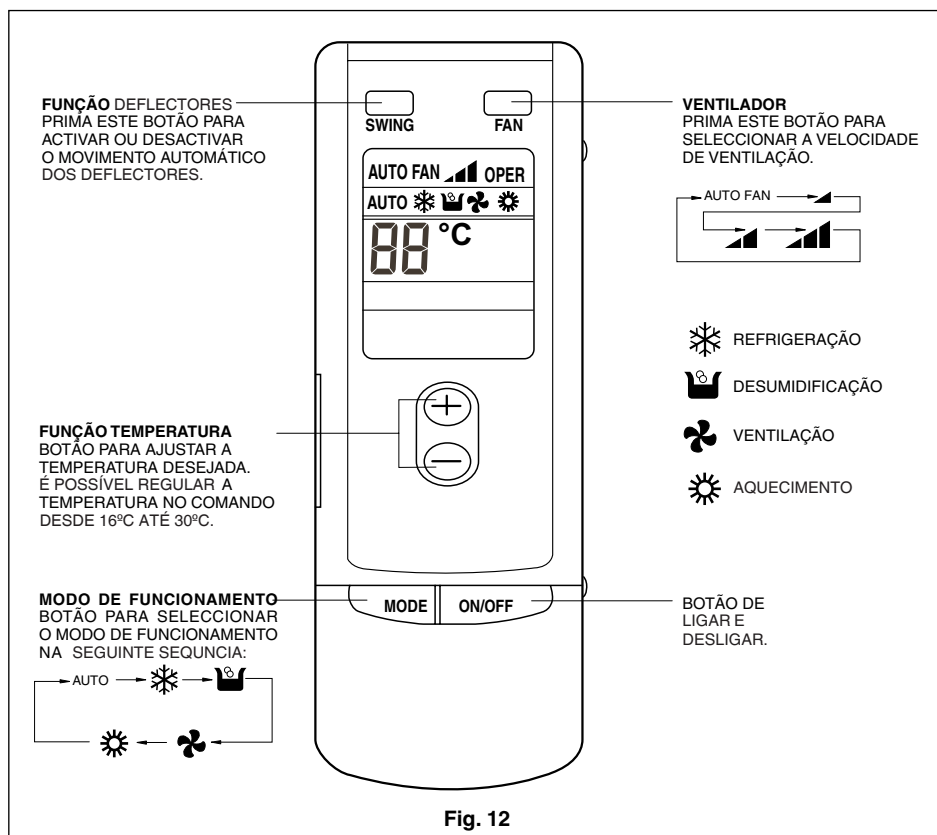

Fig. 12

Funções do comando à distância (tampa aberta) (Fig. 13).

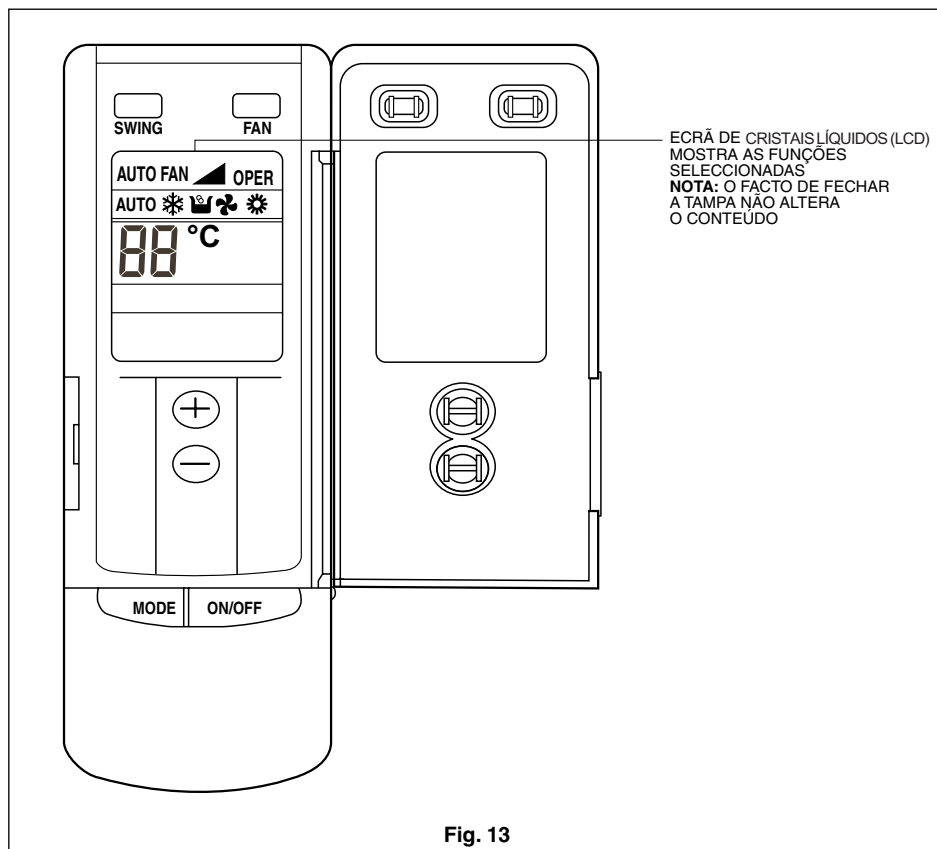

Fig. 13

4. Modos de funcionamento

Refrigeração

Em função da diferença entre a temperatura do ambiente e a temperatura programada, o microprocessador activa o aparelho no modo de frio.

- Se a temperatura do ambiente for superior à seleccionada, o aparelho funciona no modo de frio.
 - Se a temperatura do ambiente for inferior à seleccionada, o compressor pára e apenas funciona o ventilador da unidade interior.
 - O intervalo de temperatura vai de 16°C até 30°C.
1. Prima o botão "**ON/OFF**" para que o aparelho entre em funcionamento.
 2. Prima o botão "**MODE**" até que apareça a função de Refrigeração.
 3. Prima o botão "**FAN**" para seleccionar a velocidade do ventilador.
 4. Prima o botão "**TEMP**" para ajustar o aparelho para a temperatura desejada.

Aquecimento

- Se a temperatura do ambiente for inferior à indicada, o aparelho funciona no modo de aquecimento.
 - Se a temperatura do ambiente for superior à indicada, o compressor e o ventilador da unidade exterior param e apenas funciona o ventilador da unidade interior.
 - O intervalo de temperatura vai desde 16°C até 30°C.
1. Prima o botão "**ON/OFF**" para que o aparelho entre em funcionamento.
 2. Prima o botão "**MODE**" até que apareça a função de Aquecimento.
 3. Prima o botão "**FAN**" para seleccionar a velocidade do ventilador.
 4. Prima o botão "**TEMP**" a fim de ajustar o aparelho para a temperatura desejada.

Nota: Esta função não existe nos modelos de só frio.

Desumidificação

- Se a temperatura do ambiente for superior à indicada, o aparelho funciona no modo de refrigeração.

- O intervalo de temperatura vai de 16°C até 30°C.

1. Prima o botão "**ON/OFF**" para que o aparelho entre em funcionamento.
2. Prima o botão "**MODE**" até que apareça a função de Desumidificação.
3. Prima o botão "**TEMP**" a fim de ajustar o aparelho para a temperatura desejada.

Ventilação

- Neste modo de funcionamento, a temperatura não pode ser modificada.
1. Prima o botão "**ON/OFF**" e o aparelho entrará em funcionamento.
 2. Prima o botão "**MODE**" até que apareça a função de Ventilação.
 3. Prima o botão "**FAN**" para seleccionar a velocidade do ventilador.

Solução de problemas

Quando o aparelho de ar condicionado não funcionar correctamente, faça o favor de verificar os pontos seguintes antes de contactar o serviço técnico.

Problema	Causa
A unidade não funciona de maneira nenhuma.	<ul style="list-style-type: none">- Não há alimentação eléctrica.- O interruptor geral encontra-se desligado.- A tensão de alimentação não é suficiente.- A tecla on/off encontra-se na posição OFF.- Erro no sistema de controlo
A unidade pára após o arranque.	<ul style="list-style-type: none">- Há um obstáculo na entrada ou na saída de ar da unidade condensadora.- Funcionamento anormal do circuito de controlo.- A temperatura exterior é superior a 43°C no modo de refrigeração.
Não arrefece suficientemente.	<ul style="list-style-type: none">- Filtro de ar sujo.- Demasiadas fontes de calor no quarto.- Portas ou janelas abertas.- Há um obstáculo na entrada ou na saída de ar.- Temperatura seleccionada demasiado elevada.- Fuga de refrigerante.- Problemas com o sensor de temperatura.
Não aquece suficientemente.	<ul style="list-style-type: none">- Filtro de ar sujo.- Portas ou janelas abertas.- Há um obstáculo na entrada ou na saída de ar.- Temperatura seleccionada demasiado elevada.- Fuga de refrigerante.- A temperatura exterior é inferior a -5°C.- Funcionamento anormal do circuito de controlo.
O ventilador interior não funciona no modo de aquecimento.	<ul style="list-style-type: none">- Sensor da tubagem situado numa posição inadequada.- Sensor da tubagem cortado.- Cabo do sensor da tubagem quebrado.- Falha no condensador eléctrico do motor.

ATENÇÃO



O seu produto encontra-se marcado com este símbolo. Isto significa que, no fim da sua vida útil, não deve ser misturado com os restantes resíduos domésticos não classificados, sendo que a sua eliminação deve ser realizada de acordo com as normas nacionais, de forma correcta e com respeito pelo o meio ambiente.

O desmantelamento do condicionador de ar, bem como o tratamento do refrigerante, do óleo e dos restantes componentes, deve ser efectuado por pessoal técnico qualificado de acordo com a legislação em vigor.

Contacte as autoridades locais para dispor de mais informação.

Garantia dos produtos da marca JUNKERS

1. Designação social e morada do Importador

BBT Termotecnologia Portugal S.A.; NIF 500666474 Estrada Nacional nº 16, Km 3,7, 3801-856 Aveiro

Esta garantia não limita os direitos de garantia do Comprador procedentes de contrato de compra e venda nem os seus direitos legais, nomeadamente os resultantes do Decreto-Lei n.º 67/2003 de 8 de Abril, que regula certos aspectos na venda de bens de consumo e das garantias a elas relativas.

2. Identificação do Produto sobre o qual recai a garantia

Para identificação do produto objecto das condições de garantia, deve incluir os dados relacionados com o aparelho na respectiva factura.

3. Condições de garantia dos Produtos JUNKERS

3.1 O Importador responde perante o Comprador do Produto, pela falta de conformidade do mesmo com o respectivo contrato de compra e venda, durante um prazo de dois anos (período de garantia) a contar da data de entrega do bem.

3.2 Para exercer os seus direitos, o consumidor deve denunciar ao vendedor a falta de conformidade do Produto num prazo de dois meses a contar da data em que a tenha detectado.

3.3 Durante o período de garantia as intervenções no Produto serão exclusivamente realizadas pelos Serviços Técnicos Oficiais da Marca. Todos os serviços prestados no âmbito da presente garantia, serão realizados de segunda a sexta-feira, dentro do horário e calendário laboral legalmente estabelecidos em cada região do país.

3.4 Todos os pedidos de assistência deverão ser apresentados aos nossos serviços centrais de assistência técnica pelo número de telefone 808 234 212. O Comprador no momento da realização da assistência técnica ao Produto, deverá apresentar como documento comprovativo da garantia do Produto, a factura ou outro documento relativo à compra do Produto do qual conste a identificação do Produto objecto da presente garantia e a data de compra do mesmo.

Em alternativa, e de modo a validar a garantia do Produto poderão ser utilizados os seguintes documentos: contrato de abastecimento de gás em novas instalações; e no caso de instalações já existentes, cópia do termo de responsabilidade emitido pela entidade responsável pela montagem do aparelho.

3.5 O Produto destinado a uso doméstico terá que ser instalado de acordo com a regulamentação vigente e de acordo com o descrito no Manual de instalação e utilização. Uma instalação incorrecta dos Produtos por parte do Consumidor ou que não cumpra com o normativo legal sobre esta matéria, não dará lugar à aplicação da presente garantia, sendo necessária a correcção da instalação, e rectificação dos defeitos e dos danos causados ao Produto, com vista a aplicação das condições de garantia descritas neste documento. Sempre que um nosso Produto seja instalado no exterior, este deverá ser protegido contra efeitos meteorológicos, nomeadamente chuva, ventos e temperaturas abaixo dos 0°C. Nestes casos, será preciso a protecção do aparelho mediante um armário ou caixa protectoradevidamente ventilada. Os aparelhos a gás, terão que ser instalados com conduta de evacuação e acessórios de protecção contra ventos na extremidade final das condutas de evacuação.

3.8 Uma intervenção em garantia não renova o período de garantia do Produto.

3.9 Esta garantia é válida para os Produtos e equipamentos da marca JUNKERS que tenham sido adquiridos e instalados em Portugal.

4. Circunstâncias que excluem a aplicação da presente garantia

A prestação de serviços em garantia não é válida (ficando a cargo do Utente o custo total da intervenção) nos seguintes casos:

4.1 O Produto JUNKERS, é parte integrante de um sistema de aquecimento e/ou de água quente sanitária, mas a suagarantia não abrange deficiências de componentes externos ao produto que possam afectar o seu correcto funcionamento.

4.2 Os Produtos cujo funcionamento tenham sido afectados por falhas ou deficiências de componentes externos (acessórios da instalação de gás, elementos de aquecimento, condutas de evacuação de gases, etc.).

4.3 Os defeitos provocados pelo uso de acessórios ou de peças de substituição que não sejam as determinadas pelo fabricante.

4.4 Os defeitos que provenham do incumprimento das instruções de instalação, utilização e funcionamento ou de aplicações não conformes com o uso a que se destina o Produto, ou ainda de factores climáticos anormais, de condições estranhas de funcionamento, de sobrecarga ou de uma manutenção ou limpeza realizados inadequadamente.

4.5 Os Produtos que tenham sido modificados ou manipulados por pessoas alheias aos Serviços Técnicos Oficiais da marca e consequentemente sem autorização explícita do fabricante.

4.6 As avarias produzidas por agentes externos (roedores, aves, aranhas, etc.), fenómenos atmosféricos e/ou geológicos (geadas, trovoadas, chuvas, etc.), assim como as derivadas de tensão, actos de vandalismo, confrontos urbanos e conflitos armados de qualquer tipo.

Nota: O Consumidor deverá verificar que o Produto foi instalado conforme a regulamentação vigente.

4.7 Os Produtos, as peças ou componentes danificados no transporte ou instalação.

4.8 As operações de limpeza realizadas ao aparelho ou componentes do mesmo, motivadas por concentrações no ambiente de gorduras ou outras circunstâncias do local onde está instalado.

4.9 O custo da desmontagem de móveis, armários ou outros elementos que impeçam o livre acesso ao Produto (se o Produto for instalado no interior de um móvel, deve respeitar as dimensões e características indicadas no manual de instalação e utilização que acompanha o aparelho).

4.10 Serviços de informação ao domicílio, sobre utilização do seu sistema de aquecimento ou elementos de regulação e controlo, tais como: termostatos, programadores etc.

5. O Importador corrigirá sem nenhum encargo para o Consumidor, os defeitos cobertos pela garantia, mediante a reparação do Produto ou pela sua substituição. Os Produtos, os equipamentos ou peças substituídas passarão a ser propriedade do Importador.

6. Sem prejuízo do que resulta do legalmente estabelecido, a responsabilidade do Importador, em matéria de garantia, limita-se ao estabelecido nas presentes condições de garantia.

7. Esta garantia é válida para os Produtos e equipamentos da marca JUNKERS que tenham sido adquiridos e instalados em Portugal.

BBT Termotecnologia Portugal S.A.

66129903860



Robert Bosch, Lda.
Apartado 8058
1801-805 LISBOA Codex

Telefone 21 850 00 00

Serviço Pós-venda

808 234 212

Chamada local